



Tegelpan Plato

Groot, snel en behendig



SCAN VOOR DE LAATSTE INFO

In het bezit van het
ecolabel natureplus*

Demonteerbaar
en herbruikbaar

Doorlopende vasthechtingsrib
voor een snelle en
gemakkelijke plaatsing

Groot formaat
tegelpan

Mooie vlakke
belijning
op het dak

BENOR
keurmerk

Keramische hulpstukken
voor gevelbekleding
zijn beschikbaar

30 jaar garantie
op vorstbestendigheid,
incl. vervangingskosten
bij gebruik van Koramic
ventilerende ondervorsten

Door haar grote formaat
zeer snel te plaatsen



De **Tegelpan Plato** legt vier azen op tafel: haar grote formaat, haar technische flexibiliteit, haar kleur en uitzicht en haar brede inzetbaarheid.

Dak & gevel: Tegelpan Plato Oud koper bezand
Arch. E-1 Ensemble - Kortrijk



Bij gebruik van Koramic ventilerende ondervorsten - Inclusief vervanging

Spijkerharde garanties

De kleidakpannen van Koramic voldoen aan de Europese productnorm EN 1304 en dragen het Belgische kwaliteitskeurmerk BENOR. Dat keurmerk geeft de bouwprofessional en de consument garanties over het uitzicht, de maat- en vormvastheid, de buigweerstand, de ondoorlatendheid en de vorstbestendigheid. De ontwikkeling, productie en commercialisering van de Koramic kleidakpannen gebeurt conform een strikt kwaliteitssysteem, wat wordt bevestigd door het ISO 9001-certificaat. **Gezien al die kwaliteitsborgen kan Koramic een vorstbestendigheid van 30 jaar garanderen op alle keramische pannen en hulpstukken. Die uitzonderlijk lange productwaarborg omvat zowel de gratis levering als de plaatsingskosten.**

De waarborg van 30 jaar geldt op voorwaarde dat alle Koramic plaatsingsvoorschriften correct worden nageleefd.

De dakdekker moet zeker volgende vereisten in acht nemen:

- *Het onderdak moet correct geplaatst zijn. De pannen moeten geplaatst zijn op een dubbele lattenstructuur van panlatten en (tengel)latten.*
- *De latten die instaan voor de luchtdoorstroming moeten minimaal 15 mm dik zijn.*
- *Er moet voldoende luchtinlaat zijn. Dat kan door een continue inlaatopening van 15 mm, door toepassing van een ventilerende onderlat of door plaatsing van voldoende ventilatiepannen.*
- *Er moet voldoende luchtuitlaat zijn. **Dit door het plaatsen van Koramic ventilerende ondervorsten.** In het geval van ingemortelde vorsten moeten voldoende ventilatiepannen geplaatst worden. Bij gevelbekleding dient men een continue uitlaatopening te voorzien van 15 mm.*

De andere voorwaarden vindt u terug op www.wienerberger.be/garantie

Groot én snel

Door haar grote formaat dekt de Plato tegelpan uitstekend, zowel in de breedte als in de lengte. Dat maakt, vergeleken met een traditioneel formaat, maar half zoveel stuks nodig zijn om één m² te bedekken. De snelheid van plaatsing en het feit dat er minder panlatten nodig zijn, zijn economisch uiteraard erg interessant.

Architecturale duizendpoot

De Plato voegt zich naar de meest uiteenlopende architectuurstijlen. Haar vlakke vormgeving en subtiele afvlakking leveren een strak en effen dakschild op. Bovendien bestaat ze in vier fel gesmaakte kleuren: Natuurrood, Blauw gesmoord, Antraciet mat en Oud koper bezand. Die laatste tint wordt bekomen door een donkere engobe oppervlaktebehandeling in combinatie met een donkere bezanding. Door de schubvormige bedekking van tegelpannen is enkel het gedeelte met donkere bezanding zichtbaar.

Technische acrobaat

Dakdekkers zijn enthousiast over de langs de hele breedte van de tegelpan doorlopende bevestigingsrib achteraan. Dit handige detail ondersteunt niet alleen een correcte en snelle plaatsing, maar komt ook van pas als u verzaagde pannen moet plaatsen rond kielgoten, noordbomen en ter afwerking van dakdoorbrekingen. Handig om te verzagen zijn vooral de Blauw gesmoorde en de Antraciet mat uitvoering. Die hebben namelijk allebei een donkere massa, zodat de zaagsnede nagenoeg onzichtbaar is. De Plato is ook op maat gesneden van speciale dak- en gevelaccenten zoals gevelbekleding, erkers, portieken en dakkapellen.

Heel breed inzetbaar

De Plato is dankzij haar vorm de perfecte compagnon voor hedendaagse architectuur, bv. om de strakke lijnen van de gevels door te trekken in het dak. Ook op gebogen daken past ze als gegoten, wat de architect een grote ontwerprijheid biedt. Voor de detailafwerking staat een uitgebreide serie met gepaste accessoires ter beschikking.

Tegelpan Plato - technische fiche

Definitie:	Platte getrokken tegelpan uit klei met doorlopende vasthechtingsrib.		
Minimale dakhelling met onderdak:	35° bij latafstand 145 mm - Fleece of Fleece Plus: - Fleece Plus: - Fleece Premium:		35° bij latafstand 145 mm van 25° tot 35° bij latafstand 135 mm 15° bij latafstand 145 mm, mits inachtnaam van de aanwijzingen in de brochure Gevel- en onderdakfolies.
Nuttige lengte (latafstand): in functie van de dakhelling	± 145 mm ± 135 mm		
Nuttige breedte:	± 255 mm [EN 1024] *		
Aantal stuks/m ² latafstand 145 mm: latafstand 135 mm:	± 27 stuks ± 29 stuks		
Gewicht per stuk:	± 2,30 kg		
Gewicht/m ² latafstand 145 mm: latafstand 135 mm:	± 62,1 kg ± 66,7 kg		
Breuklast:	> 600 N [EN 538]		
Ondoorlatendheid:	≤ 0,5 cm ³ /cm ² .d [EN 539-1]		
Vorstbestendigheid:	Vorstbestand [EN 539-2]		
Plaatsing:	Kruisgewijs		

Deze en andere informatie zoals bestekteksten, kunt u eveneens downloaden van onze website: www.wienerberger.be/tegelpan-plato

NR	OMSCHRIJVING	REF. CODE
1A	Vorst	1800 2800
2A	Kopplaat	1840 2840
2C	Beginvorst	1830
3	Linker gevelpan	7120
4	Rechter gevelpan	7130
16	Kit kokerpan + kapje	8961
17	Kit Ventilatiepan	8611
19	Verbindingsstuk	5830 5850
20	Korte pan	8110
22	Hoekstuk voor gevelbekleding	8800 8810

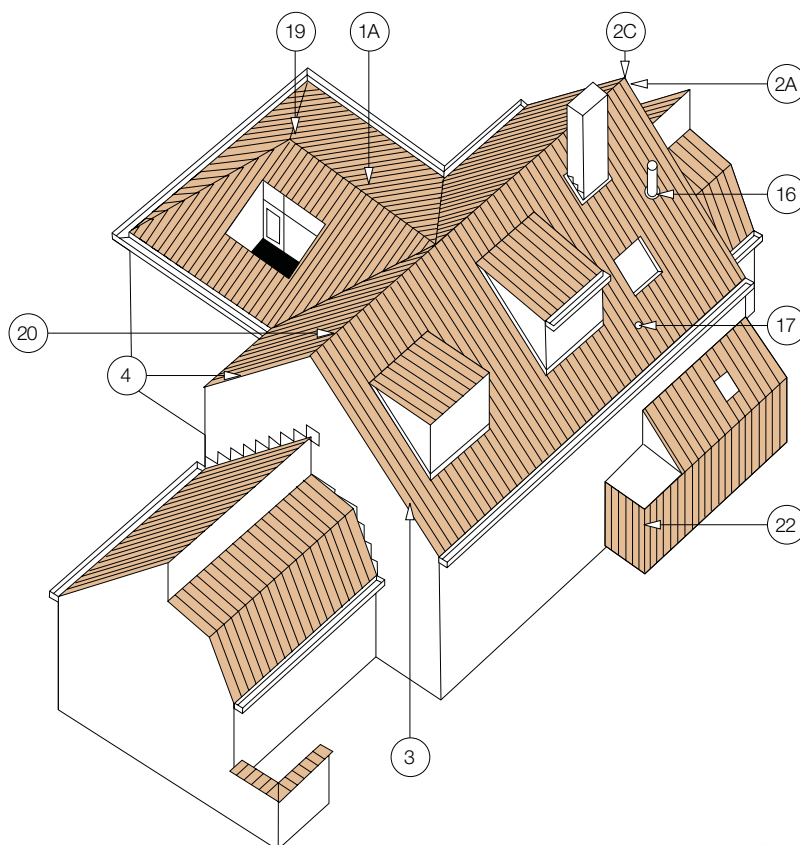

* Tip: de tegelpannen mogen niet tegen elkaar geplaatst worden (± 1 mm afstand), om schade aan de pannen door het zetten van de draagstructuur te vermijden.



Tegelpan Plato - kleuren



Natuurrood 600



Oud koper bezand 797



Blauw gesmoord 706



Antraciet mat 703
op donkere massa





- 1 Tegelpan Plato Oud koper bezand
Architectenburo W. Baekelandt
Zeebrugge
- 2 Tegelpan Plato Blauw gesmoord
Arch. D. Nekkebroek - Arendonck
- 3 Tegelpan Plato Natuurrood
Goossens & Partners Architecten
en Ingenieurs - Sint-Niklaas
- 4 Tegelpan Plato Antraciet mat
Arch. B. Luyten - Hasselt
- 5 Tegelpan Plato Antraciet mat
Gevel: Terca Classo Blauw-Rood Genuanceerd
D E Architecten - Tervuren

Tegelpan Plato - legplannen

LENGTEDOORSNEDE DAK TER HOOGTE VAN VORST 1800

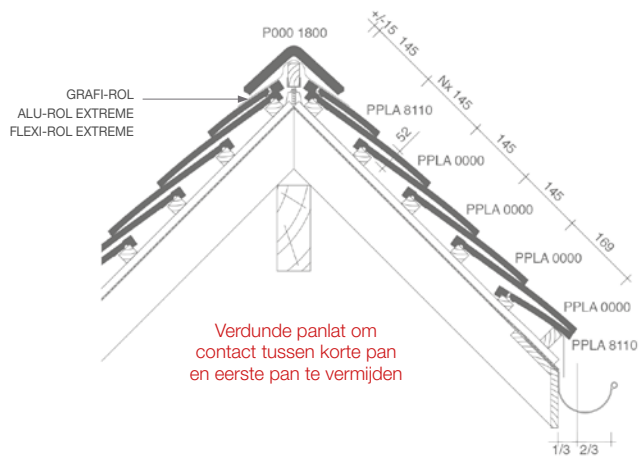

LENGTEDOORSNEDE DAK TER HOOGTE VAN VORST 2800 MET QUICK-FIX EXTREME

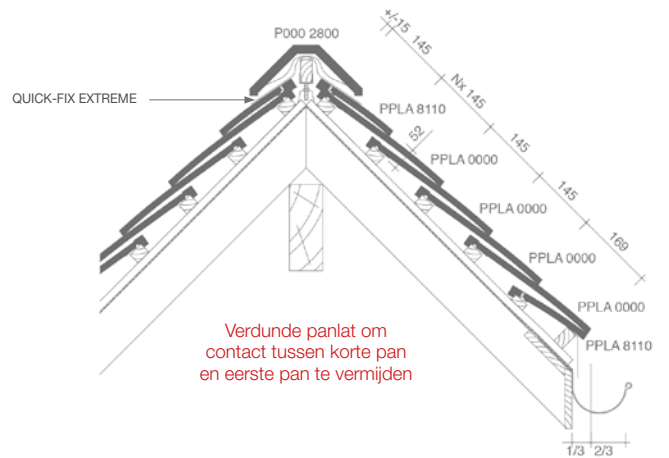

DWARSDOORSNEDE DAK TER HOOGTE VAN VORST 1800

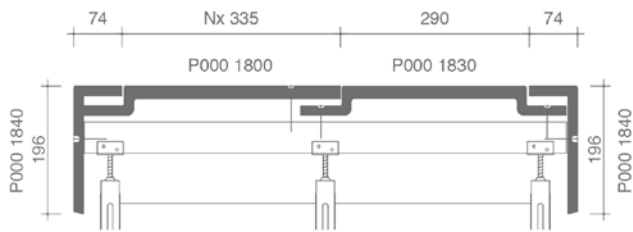

DWARSDOORSNEDE DAK TER HOOGTE VAN VORST 2800

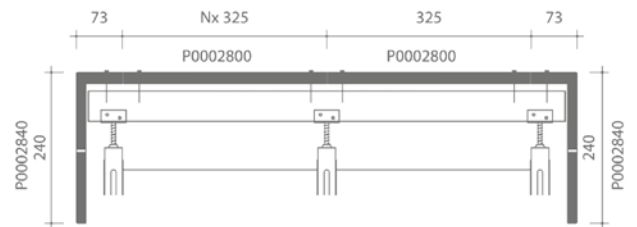

DOORSNEDE DAK TER HOOGTE VAN NOORDBOOM MET INGEWERKTE LOODVERVANGER KORAFLEX (PLUS)

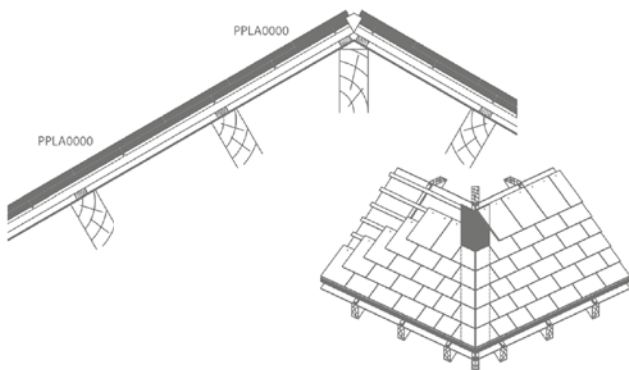

DOORSNEDE DAK TER HOOGTE VAN NOORDBOOM MET ROEFLAT

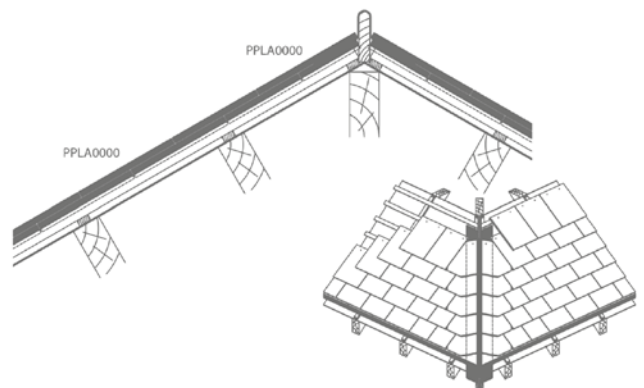

Tegelpan Plato - legplannen

DOORSNEDE DAK TER HOOGTE VAN KIELGOOT MET INGEWERKTE LOODVERVANGER KORAFLEX (PLUS)

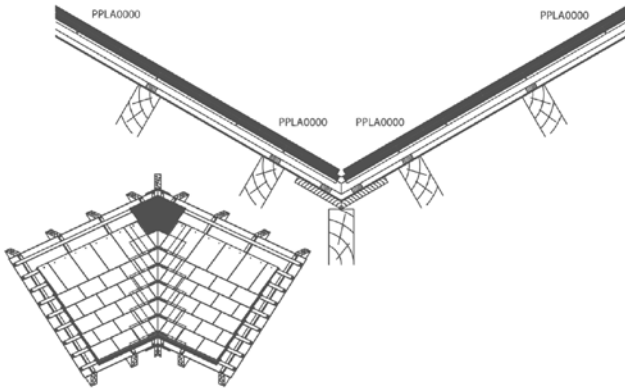

DOORSNEDE DAK TER HOOGTE VAN KIELGOOT IN METAAL

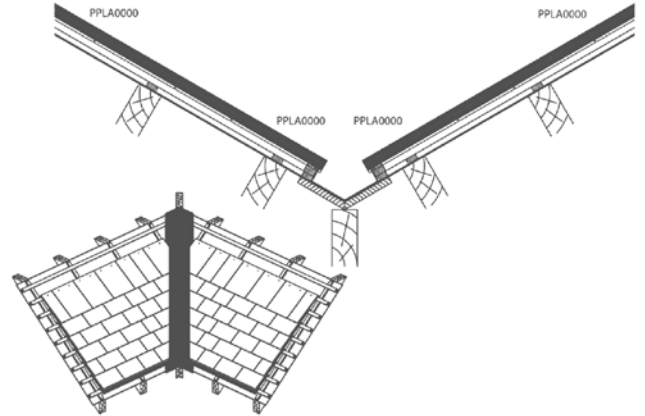

* DWARSDOORSNEDE DAK TER HOOGTE VAN GEVELPAN FRANS SYSTEEM

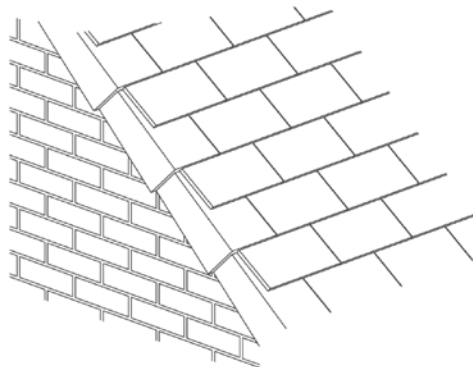
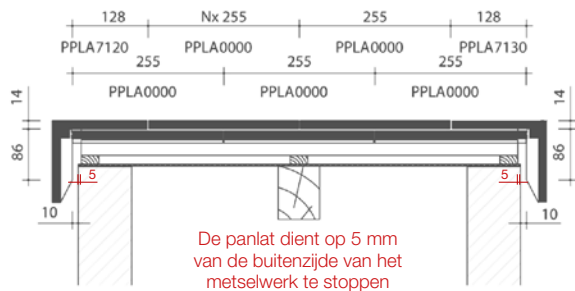

* 3D TEKENING GEVELBEKLEDING MET DOORSNEDE

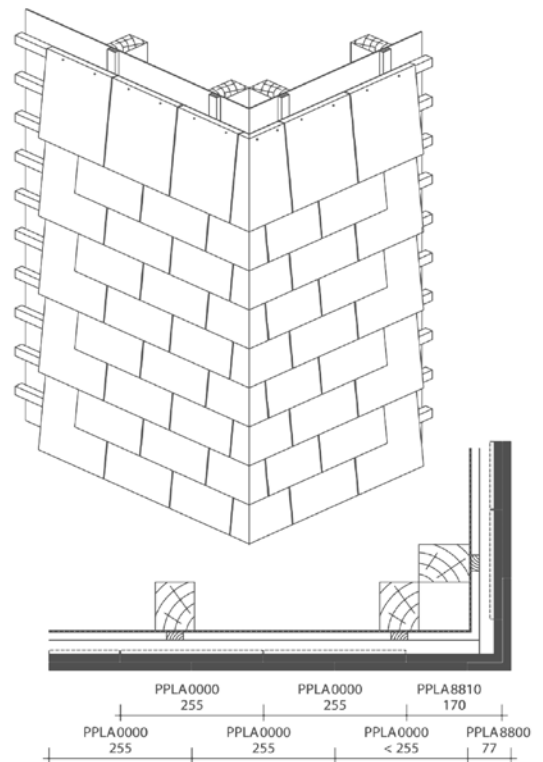

* Tip: de tegelpannen mogen niet tegen elkaar geplaatst worden (± 1 mm afstand), om schade aan de pannen door het zetten van de draagstructuur te vermijden.

Tegelpan Plato - vorsten en gevelpannen

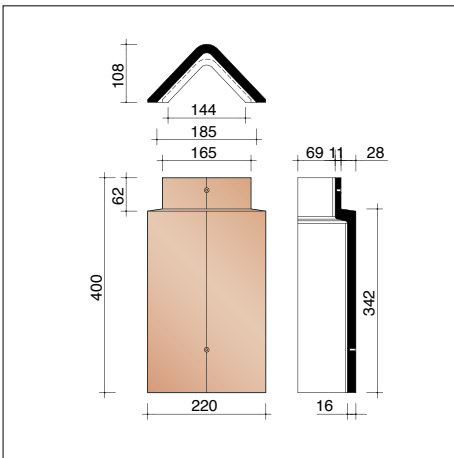

P0001800 3 stuks/lm
Hoekige vorst

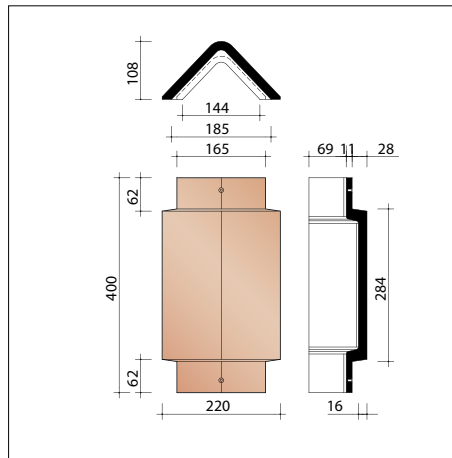

P0001830
Hoekige beginvorst zonder kopplaat

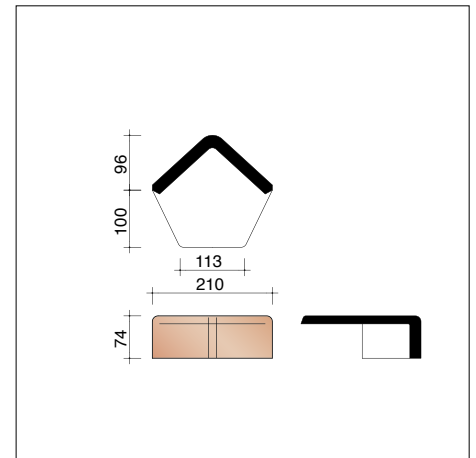

P0001840
Kopplaat voor hoekige vorst

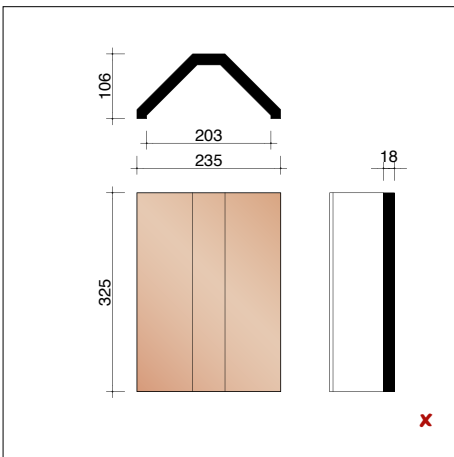

P0002800 3 stuks/lm
Hoekige vorst zonder sluiting

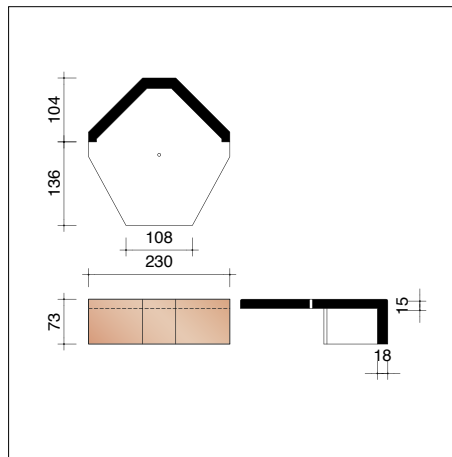

P0002840
Kopplaat voor hoekige vorst zonder sluiting

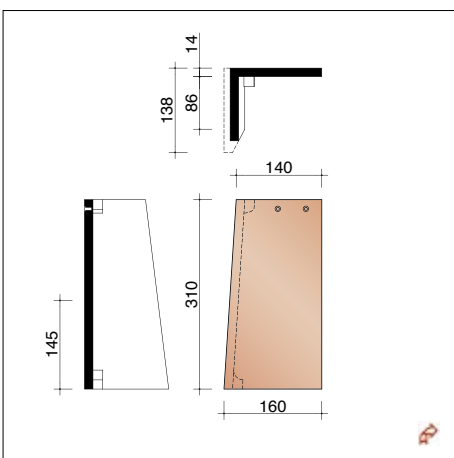

PPLA7120 3,5 stuks/lm
Speciale linker halve gevelpan

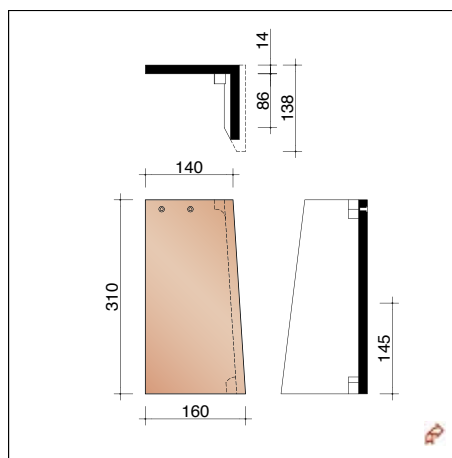

PPLA7130 3,5 stuks/lm
Speciale rechter halve gevelpan

✘ droog te plaatsen met Quick-Fix Extreme
 te gebruiken afwisselend met tegelpannen

Tegelpan Plato - overige hulpstukken

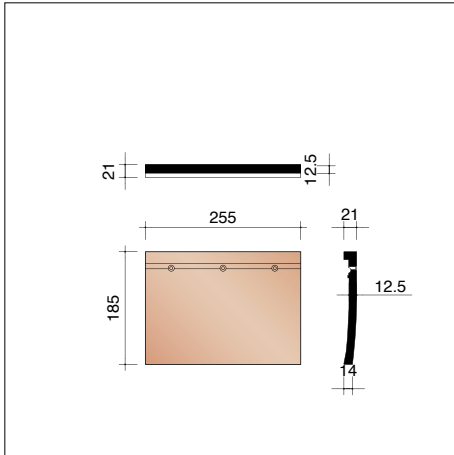

PPLA8110 4 stuks/lm
Korte pan

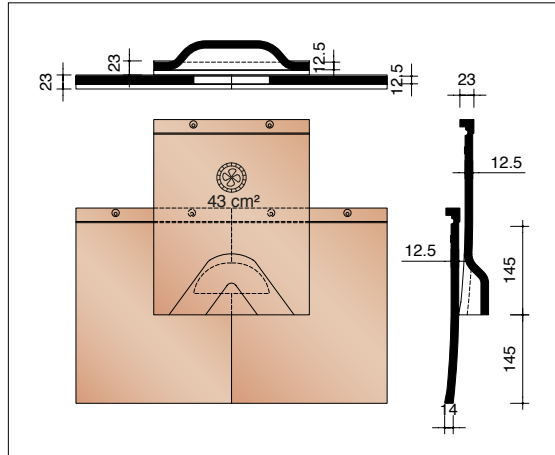

PPLA8611
Kit ventilatiepan met rooster - 43 cm²

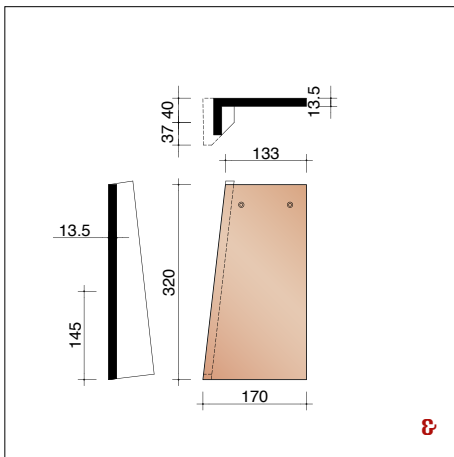

PPLA8800 3,5 stuks/lm
Linker hoekstuk (gevelbekleding)

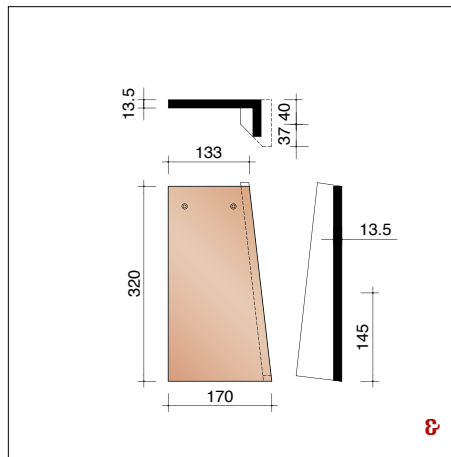

PPLA8810 3,5 stuks/lm
Rechter hoekstuk (gevelbekleding)

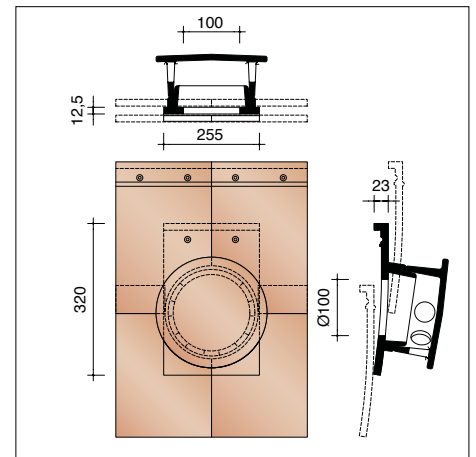

PPLA8961
Kit kokerpan + kapje Ø 100 mm - 95 cm²
+ aansluitingsmodule

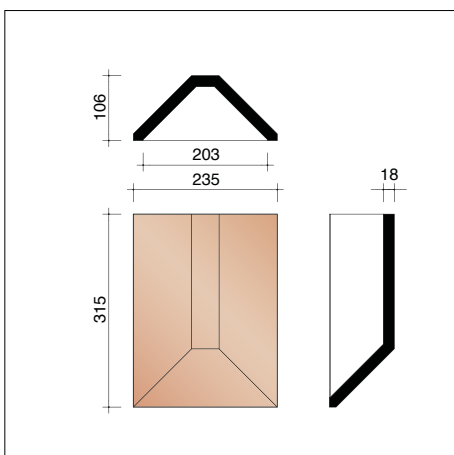

P0005830
Verbindingsstuk tussen 1 hoekige vorst 2800
en 2 ingewerkte noordbomen met pannen
ingewerkt met Koraflex (Plus)

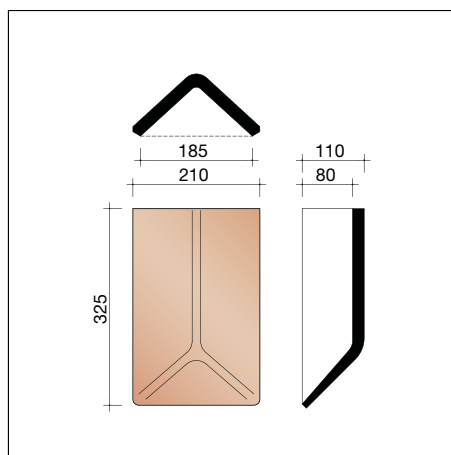

P0005850
Verbindingsstuk tussen 1 hoekige vorst 1800
en 2 ingewerkte noordbomen met pannen
ingewerkt met Koraflex (Plus)

steeds samen te gebruiken

Voor de beschikbaarheid van de kleuren en levertermijnen, graag contact opnemen met uw bouwstoffenhandelaar.

Showroom Kortrijk

Kapel ter Bede 88
8500 Kortrijk
T 056 24 95 88

Showroom Londerzeel

A12 - Koning Leopoldlaan 1
2870 Breendonk
T 052 31 10 10

www.wienerberger.be/showrooms

Wienerberger nv

Kapel ter Bede 121
8500 Kortrijk
T 056 24 96 38

info@wienerberger.be
www.wienerberger.be



Uw project in de kijker?

Bezorg ons enkele foto's van uw afgewerkt (ver)bouwproject en kom in aanmerking voor een plaats in onze eregallerij.

01/2022

Dit document is niet contractueel. De kleuren in deze folder geven de natuurlijke tinten van onze keramische materialen zo goed weer als druktechnisch mogelijk is. Wienerberger nv houdt zich het recht voor het assortiment en de technische gegevens te wijzigen. Keramische materialen kunnen per productie enige lichte kleurvariatie vertonen ten opzichte van vorige producties. De in de showrooms meegegeven stalen dateren steeds uit vorige producties en zijn aldus enkel richtinggevend op kleurgebied. Ze hebben geen contractuele waarde. Dakhellingen lager dan de door ons opgegeven dakhelling, vereisen speciale maatregelen. Voor meer informatie over onze producten en hun eigenschappen, zie www.wienerberger.be

The Wienerberger logo features a stylized red graphic of three vertical bars of increasing height, followed by the brand name "Wienerberger" in a bold, black, sans-serif font.

Wienerberger