

DATASHEET

HALFGELAATSMASKER

BESCHERMT TEGEN GAS, DAMP EN STOF



SERIES 7000

Maat S

 **7001**
7004 Siliconen

Maat M

 **7002**
7005 Siliconen

Maat L

 **7003**
7006 Siliconen

KENMERKEN



Extreem lichtgewicht



Eenvoudig te reinigen.
Eenvoudig te onderhouden.
Gemakkelijk bereikbare onderdelen.
Strak design.



EasyLock® filter systeem
Geen adapters nodig.



100% PVC-vrij
Alle producten en verpakkingen van Moldex zijn 100% PVC-vrij.

EASYLOCK®

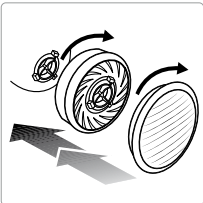
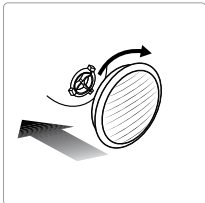
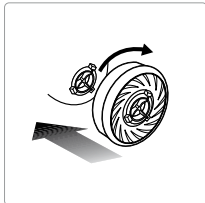

Gasfilters		Fijnstoffilters		Voorgemonteerde filters	
Artikel	Type filter	Artikel	Type filter	Artikel	Type filter
9100	A1	9010	P1 R	9120	A1P2 R
9200	A2	9020	P2 R	9230	A2P3 R
9300	ABE1	9030	P3 R	9430	ABEK1P3 R
9400	ABEK1	9022	P2 R + O ₃	9730	ABEK1HgP3 R D
9500	A2B2E1	9032	P3 R + O ₃		
9600	AX				
9800	ABEK2*				

*EN14387: ABEK2 +P2 of +P3 uitsluitend op volgelaatmasker.

CERTIFICERING

De Moldex Serie 7000 voldoet aan de EN 140:1998. De producten zijn voorzien van het CE-keurmerk in overeenstemming met EU verordening (EU)2016/425. Het instituut IFA (0121) in St. Augustin (Duitsland) is verantwoordelijk voor de type goedkeuring (Module B) en de lopende product-monitoring (Module D).

De producten worden gemaakt in een ISO 9001 gecertificeerd bedrijf.

MATERIAAL

Maskergedeelte 7001/7002/7003: Thermoplastic Elastomeer (TPE)

Maskergedeelte 7004/7005/7006: Siliconenrubber

Draagband: Polypropyleen (PP) + Lycra

Clip: Polypropyleen (PP)

Inademventiel: Natuurrubber

Uitademventiel: Siliconenrubber

GEWICHT

7001: 98 g **7002:** 98 g **7003:** 100 g
7004: 124 g **7005:** 126 g **7006:** 133 g

TESTEN

De maskers van de Serie 7000 zijn getest volgens EN140:1998 en voldoen aan alle eisen van de relevante categorieën van de norm.

Inwaartse lekkage

Tien proefpersonen die een masker dragen, doen op een loopband een reeks oefeningen. Tijdens de oefeningen wordt gemeten hoeveel test aerosolen door het afdichtingsprofiel en het uitademventiel het gelaatstuk zijn binnengekomen. De inwaartse lekkage van test aerosolen mag een gemiddelde waarde van 5% van de ingeademde lucht bij 46 van de 50 resultaten niet overschrijden. Bovendien mag de gemiddelde waarde bij 8 van de 10 niet meer bedragen dan 2% van de totale inwaartse lekkage.

Brandbaarheid

Het masker wordt met een snelheid van 6 cm/s door een vlam van 800°C (± 50°C) gehaald. Na het passeren van de vlam moet het gelaatstuk zelfdovend zijn.

DATASHEET

HALFGELAATSMASKER

BESCHERMT TEGEN GAS, DAMP EN STOF



BELANGRIJKE INFORMATIE VOOR DE GEBRUIKER

- Dit gasmasker levert geen zuurstof (O₂)
- Het product bevat geen metalen onderdelen die in een explosieve atmosfeer tot ontsteking kunnen leiden.
- Mocht u vragen hebben over het toepassen van het product, wendt u zich dan tot MOLDEX
- Bovendien dienen bij het gebruik van ademhalingsapparatuur de desbetreffende voorschriften en bepalingen in acht te worden genomen.
- Bij personen met baarden, lange bakkebaarden of onregelmatigheden aan het gezicht ter plaatse van de maskerafdichting, kan mogelijk in sommige gevallen niet de voorgeschreven afdichtende fit bereikt worden.
- Er mag geen verandering aan de maskers worden aangebracht.
- Neem bij gebruik van het masker de handleiding nauwkeurig in acht. Het niet naleven van de aanwijzingen over het gebruik van het product of het niet dragen van ademhalingsbescherming kan bij blootstelling aan schadelijke stoffen de gezondheid van de gebruiker mogelijk blijvend schaden.
- **Attentie: Gebruik géén filtermaskers in ongeventileerde tanks en afgesloten ruimten. Informeer bij uw PBM specialist naar de juiste ademhalingsbescherming.**

ONDERDELEN

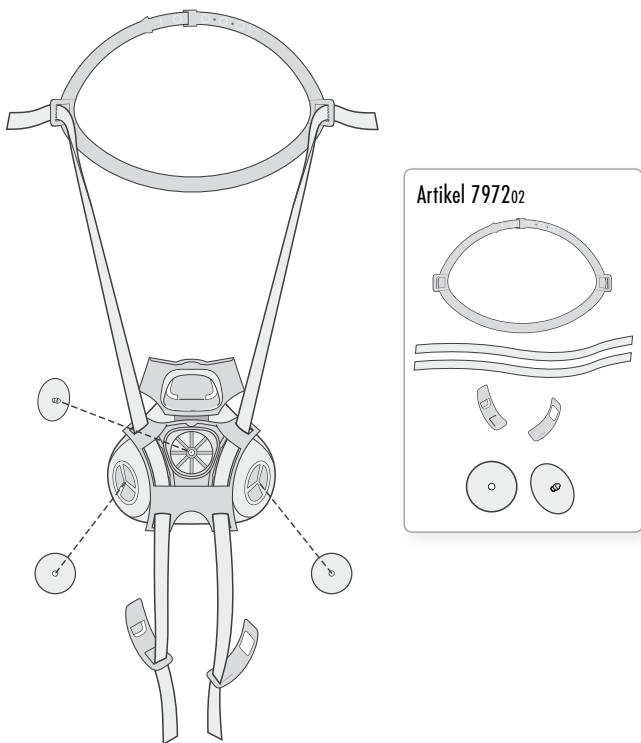

Artikel	Beschrijving
797202	Reserve set hoofdband + Ventiel pakket

GEBRUIKSIINSTRUCTIES

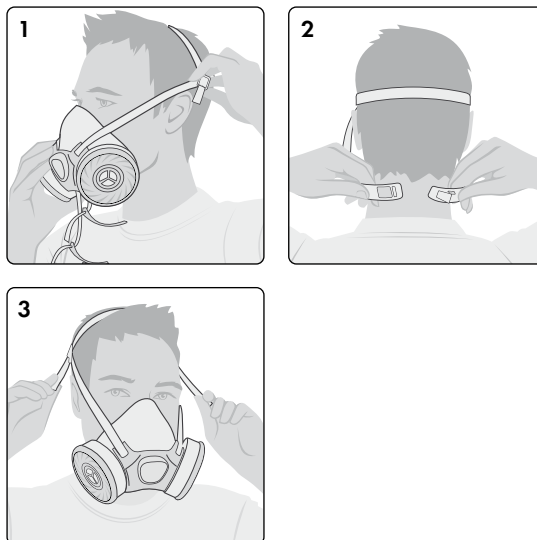

AFSLUITINGSCONTROLE

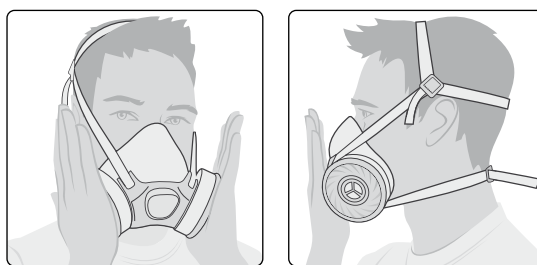

LOCK MODUS / DROPDOWN MODUS

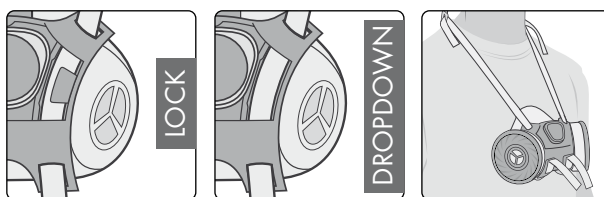

INFORMATIE

Wij helpen u graag bij het uitzoeken van de juiste ademhalingsbescherming. Tevens bieden wij u gebruikerstrainingen en ondersteunend materiaal aan.

MOLDEX-METRIC AG & Co. KG
Ebweg 1a
2991 LS Barendrecht

Tel.: +31 (0) 180 530053
info@nl.moldex-europe.com
www.moldex-europe.com